

Guide pratique

Document de référence destiné aux patients et regroupant les questions les plus fréquentes sur le cycleur Liberty Select



Liberty[®]
Select
united with stay-safe[®]

Ces renseignements ne remplacent pas les conseils ni la formation dispensés par votre médecin ou votre infirmière de dialyse péritonéale. Pour obtenir des renseignements détaillés sur la description, les instructions, les contre-indications, les avertissements et les précautions relatifs à l'appareil, reportez-vous au mode d'emploi.

Introduction au cycleur Liberty Select.....	1
Thérapies basées sur le traitement et le cycle.....	2
Conseils pour l'installation du cycleur.....	3
Questions relatives au fonctionnement.....	12
Alarmes.....	16
Messages d'avertissement.....	17
Drainage différent selon les personnes.....	18
Complications relatives au drainage.....	19
Options de drainage.....	20
Trop-plein.....	21
Coupure de courant.....	22
Dérivation.....	24
Déconnexion.....	25
Nettoyage.....	26
Options du cycleur Liberty Select.....	27
Paramètres de thérapie du cycleur Liberty Select.....	30
Indice.....	33

Ce guide pratique est conçu pour répondre aux nombreuses questions que vous êtes susceptible de vous poser lorsque vous commencez à utiliser le cycleur Liberty Select chez vous.

Ces renseignements ne remplacent pas les conseils ni la formation dispensés par votre infirmière de dialyse péritonéale ou votre médecin. Pour obtenir des renseignements détaillés sur la description, les instructions, les contre-indications, les avertissements et les précautions relatifs à l'appareil, reportez-vous au *Guide de l'utilisateur du cycleur Liberty Select*. Avec ces procédures comme avec toutes les autres procédures de dialyse péritonéale, observez toujours une technique aseptique. Ces informations tiennent uniquement lieu de références à consulter rapidement. Veuillez suivre les instructions telles qu'elles figurent sur les écrans du cycleur Liberty Select.

La *Carte de procédures : Démarrage du traitement du cycleur Liberty Select* constitue également une référence importante et utile. Si nous n'avons pas répondu à vos préoccupations ou si vous avez d'autres questions, vous pouvez appeler votre médecin ou votre infirmière de dialyse péritonéale à votre unité de dialyse ou bien joindre un représentant du soutien technique de Fresenius Medical Care au **1-800-227-2572**.

Ce document est pour les versions 2.8.7 et 2.8.8 (Cycleur Liberty Select).

Le cycleur Liberty Select peut être programmé pour administrer une thérapie basée sur le traitement ou sur le cycle.

Dans le cas de la **THÉRAPIE BASÉE SUR LE TRAITEMENT**, le temps de traitement total est programmé dans votre cycleur. Le cycleur administre le traitement dans le temps indiqué. Cette méthode est pratique pour les personnes qui doivent terminer leur traitement à une heure précise le matin afin de remplir d'autres obligations, comme celle d'aller au travail.

Dans le cas de la **THÉRAPIE BASÉE SUR LE CYCLE**, le temps de prescrit s'écoule avant que la solution ne soit automatiquement drainée. Par conséquent, le temps prescrit pour filtrer les déchets et retirer l'excès de liquide n'est pas réduit.

REMARQUE: Selon les résultats du traitement, votre médecin ou votre infirmière de dialyse péritonéale peut vous faire passer d'une thérapie basée sur le traitement à une thérapie basée sur le cycle, et inversement. Les patients peuvent rencontrer moins d'alarmes de complication relative au drainage s'ils utilisent une thérapie basée sur le traitement plutôt que sur le cycle. Si vous utilisez une thérapie basée sur le cycle et que vous rencontrez des complications relatives au drainage, il serait bon de discuter avec votre médecin ou infirmière de dialyse péritonéale d'un changement de type de thérapie.

Comment insérer la cassette?

1. Assurez-vous que le cycleur Liberty Select se trouve à proximité de l'avant de la table ou du chariot, de sorte que toutes les lignes puissent être suspendues librement à la cassette.
2. Vérifiez l'étiquette de l'emballage sur le cycleur Liberty afin de vous assurer que sa date d'expiration elle n'est pas dépassée, puis retirez le cycleur de son emballage. Inspectez-le pour vous assurer qu'il ne présente ni déformations ni dommages. Recherchez des égratignures, des tubes desserrés ou de petits orifices dans le film de la cassette.

 **MISE EN GARDE:** Lorsque vous touchez le film, veillez à ne pas endommager le film de la cassette.

 **AVERTISSEMENT!** Une cassette endommagée peut causer une fuite de solution de dialyse péritonéale dans le cycleur et constituer un risque potentiel de contamination. Si vous trouvez une fuite de liquide, veuillez informer votre infirmière de DP.

 **AVERTISSEMENT!** N'UTILISEZ PAS l'appareil s'il est endommagé. Mettez-le de côté endommagé et appelez immédiatement le service client au **800-323-5188** pour organiser son ramassage et de le renvoyer endommagé.

 **MISE EN GARDE:** NE PAS insérer la cassette avant que le cycleur ne vous le demande via les instructions affichées à l'écran. Si vous essayez de l'insérer à un autre moment, elle ne s'enclenchera pas correctement et la porte ne se fermera pas.

3. Poussez fermement le loquet de la porte pour ouvrir la porte de la cassette.

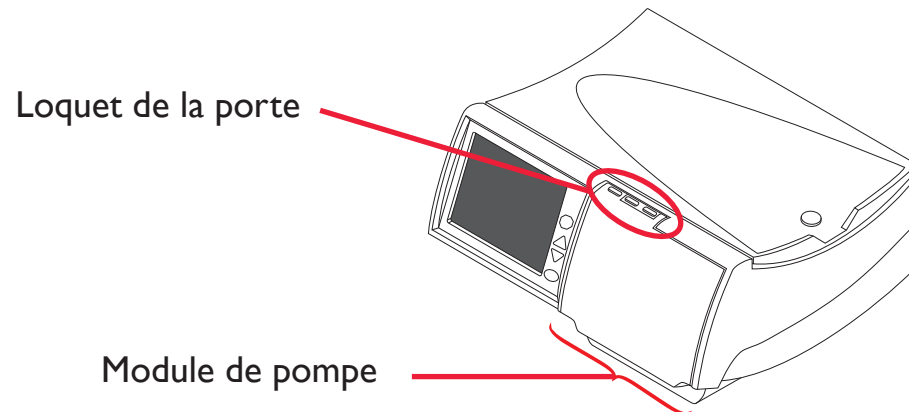

- ⊗ **MISE EN GARDE:** Evitez de toucher les capteurs situées à l'intérieur de la porte de la cassette, cela pourrait endommager le module de pompe.
- ⊗ **MISE EN GARDE:** La porte de la cassette est sous pression. N'essayez pas de l'ouvrir avant que votre appareil ne vous le demande.
- ⚠ **AVERTISSEMENT!** Vérifiez si le module de pompe est propre et libre de toute obstruction avant d'insérer la cassette. Gardez les doigts à l'écart des pièces en mouvement.

4. Tenez la cassette à l'aide des dômes en plastique orientés vers l'extérieur (vers vous).

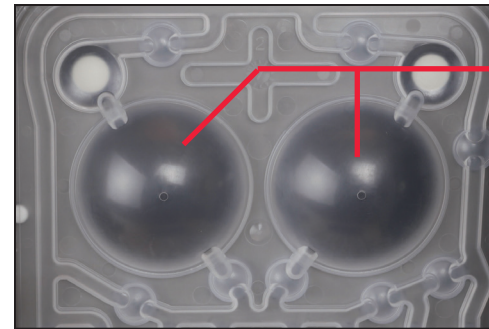

Dômes de cassette

5. Pour insérer la cassette, faites-la glisser d'abord vers le haut sous les broches métalliques de guidage situées en haut de deux côtés du module de pompe.

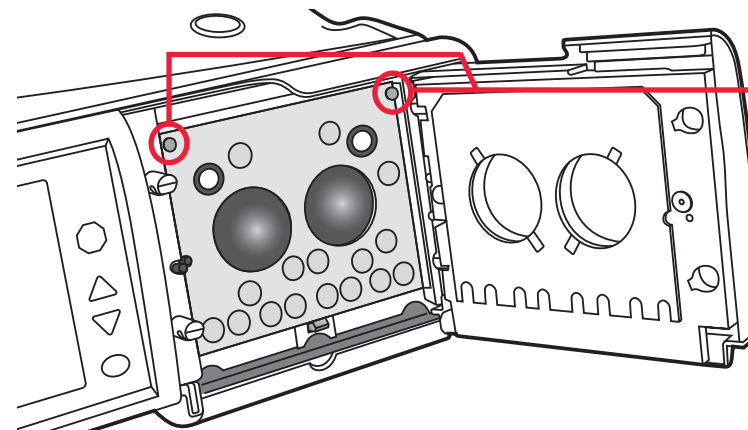

Broches de guidage

6. Ensuite, placez vos doigts sur la cassette comme illustré et poussez la cassette pour la mettre en sa place. Assurez-vous que la cassette est bien en place dans le loquet de la cassette situé au bas du module de pompe.

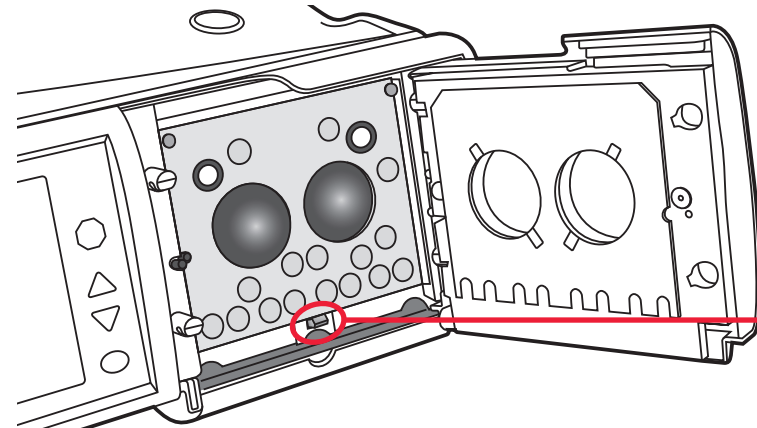

Loquet de la cassette

REMARQUE: Le cycleur fonctionne de la même manière avec ou sans barre d'alignement. La même technique d'insertion de cassette doit être utilisée aux cycleurs avec ou sans barre d'alignement.

7. Si votre cycleur dispose d'une barre d'alignement, assurez-vous que le tuyau pend au-dessus de la barre d'alignement et devant le cycleur, comme illustré à droite.



Broches de guidage

Barre d'alignement

Loquet de la cassette

Cycleur avec barre d'alignement

Si votre cycleur ne dispose pas de barre d'alignement, assurez-vous que le tube pend librement devant celui-ci, comme illustré à droite.

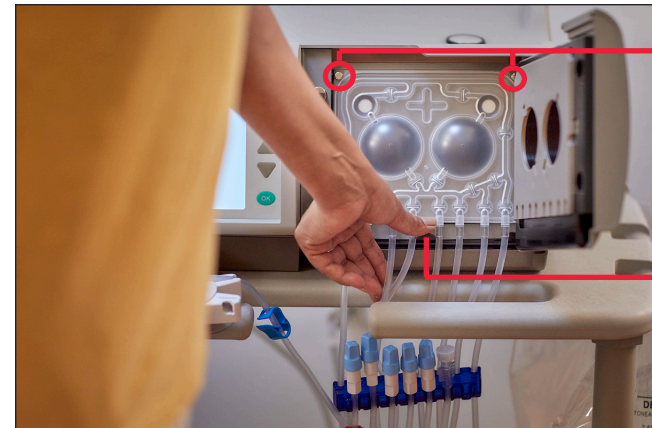

Broches de guidage

Loquet de la cassette

Cycleur sans barre d'alignement

8. Ensuite, assurez-vous que la cassette a été correctement insérée:

- La cassette doit se trouver sous les deux broches de guidage et doit aussi être fixée en place et reposée sur le loquet de la cassette.
- Lors de l'utilisation d'un chariot de cycleur, assurez-vous que le tube pend librement derrière la poignée.
- Lors de l'utilisation d'une table de chevet, assurez-vous que le tube pend librement sur son devant.

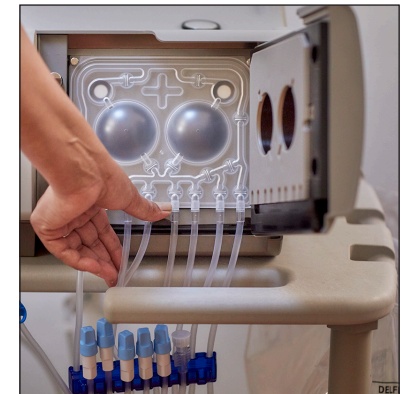

Tuyauterie derrière la poignée du chariot

9. Insérez votre connecteur à obturateur de sécurité dans votre clip de rangement en toute sécurité sous le panneau de commande. Voir page suivante pour obtenir des instructions supplémentaires.
 10. Enfin, fermez doucement la porte de la cassette. Assurez-vous que la porte de la cassette s'enclenche pour la verrouiller.
-  **MISE EN GARDE:** NE forcez PAS la fermeture de porte. Si vous avez des problèmes de sa fermeture, ouvrez la porte de cassette et assurez-vous que la cassette a été correctement insérée.

Quand et comment dois-je mettre le connecteur à obturateur stay•safe® sur la tubulure du patient (pince bleue) dans l'organiseur stay•safe?

- Comme indiqué à l'écran, une fois la cassette insérée, insérez le connecteur à obturateur stay•safe dans le support pour organisateur en-dessous du panneau de commande en l'insérant dans la fente avec la tubulure pointant vers le haut.
REMARQUE: Voir Fig. I qui montre l'utilisation avec plus d'un connecteur à obturateur stay•safe.
- Veillez à ne pas tordre ni appuyer sur le connecteur à obturateur, ce qui pourrait libérer l'obturateur prématurément.
- Faites pivoter la tubulure jusqu'à ce qu'elle soit serrée dans le conduit de tubulure à droite.
REMARQUE: Si vous devez nettoyer votre organisateur stay•safe, vous pouvez le laver à l'eau tiède savonneuse ou vous pouvez le placer sur le plateau supérieur du lave-vaisselle.



Fig. I

N'appuyez sur le connecteur à obturateur stay•safe qu'après la fin du traitement, à moins d'être invité à débrancher pour une pause.

Combien de poches de solution peut-on mettre sur la plaque chauffante?

Pour réduire les risques de contamination, les poches de solution doivent être placées sur une surface plane avec les ports face à vous pendant que vous connectez les tubulures. Ne placez pas plus de deux poches de solution en même temps sur le plateau chauffant pendant le processus de connexion. Assurez-vous que la poche chauffante est la seule poche sur le plateau chauffant avant de passer à l'étape suivante. Connectez la ligne du clamp ROUGE à la poche chauffante, les lignes du clamp BLANC aux poches de dialysat, et la ligne du clamp VERT à la dernière poche en option, si prescrite.

Une fois connectées, les poches de dialysat doivent être retirées de la plaque chauffante. La poche chauffante avec la ligne de clamp rouge doit alors être placée correctement sur la plaque chauffante qui recouvre le capteur de poche en argent.

- Trouvez la notice incluse dans chaque boîte de poches de solution et suivez les instructions détaillées sous «Mode d'emploi» pour initier le flux de la solution.
- Assurez-vous que les canules/frangibles sont entièrement cassées. Un guide blanc devrait être visible.
- Vous pouvez utiliser l'Handi-tool pour vous aider à casser les canules.

Pourquoi le cycleur Liberty Select demande-t-il des renseignements concernant un échange manuel en journée?

Si vous procédez à un échange manuel à l'aide d'un système de dialyse péritonéale continue ambulatoire (DPCA) en plus des échanges effectués automatiquement par le cycleur Liberty Select, vous devrez entrer **OUI** pour **échange diurne** et le **Vol. rempl. manuel** pour cet échange manuel dans le cycleur Liberty Select avant de poursuivre. Cela est important, car le cycleur Liberty Select doit connaître le volume de drainage à prévoir pour s'assurer que le drainage 0 draine suffisamment de solution.

The screenshot shows the 'Échange Diurne' (Day Exchange) screen on the Liberty Select dialysis machine. At the top, there are three navigation buttons: 'Mon Traitement', 'Mes Réglages', and 'Mes Dossiers'. Below these, the date and time are displayed as '5/2/2017 5:45 PM'. The main area of the screen is titled 'Entrer info d'échange manuel diurne' (Enter manual day exchange info) and contains two questions with corresponding input fields:

- Question: 'Y a-t-il eu un échange man. diurne?' (Was there a manual day exchange?). The input field shows 'Échange diurne' and 'OUI' (Yes).
- Question: 'Quantité de rempl. après drainage?' (Quantity of fill after drainage?). The input field shows 'Vol. rempl. manuel' and '1000 mL'.

At the bottom right, there is a 'Suivant' (Next) button with a right-pointing arrow. At the bottom left, there is a prompt: 'Appuyez sur Suivant pour continuer' (Press Next to continue).

Que faire si le temps de contact est plus court que prévu?

En mode Basé sur le traitement, le cycleur règle le temps de contact en fonction du temps total programmé, du nombre de cycles et du temps nécessaire à chaque drainage et remplissage. Si un cycle de drainage ou de remplissage est plus long que le temps estimé par le cycleur, le temps de contact est réduit pour s'assurer que le traitement se termine à l'heure prévue.

En mode Basé sur le cycle, le temps de stagnation n'est pas réduit.

Que faire si le volume de l'alarme est trop faible ou trop élevé?

Lorsque vous recevez le cycleur Liberty Select, le volume de l'alarme est préréglé sur cinq (5); un (1) étant le volume le plus faible et 20 le volume le plus élevé.

Pour déterminer le volume qui vous convient, réglez le cycleur dans une pièce aussi calme que celle où vous dormez. Si vous ne portez pas vos prothèses auditives pendant le sommeil, retirez-les avant de régler le volume.

Pour modifier ce paramètre:

- Touchez le bouton **Mes Réglages**, puis l'onglet équipement.
- Touchez la boîte jaune de **inten. alarme**. Elle devient orange.
- Appuyez sur les touches de direction **Haut/Bas** pour modifier le paramètre.
- Appuyez sur **OK**. La boîte devient jaune pour vous indiquer que vous avez réglé le volume d'alarme.

Comment utiliser la clé IQdrive™ pour la première fois ou avec une nouvelle prescription?

Insérez la partie rectangulaire en métal de la clé IQdrive dans la fente située sur le panneau arrière gauche supérieur du cycleur Liberty Select. Allumez le cycleur Liberty Select. La clé ne peut être insérée que d'une seule manière. Assurez-vous qu'elle le soit correctement.

REMARQUE: Une fois la clé IQdrive correctement insérée, l'écran affiche un message pour vous demander si vous voulez programmer le cycleur avec les nouveaux paramètres IQdrive. Si ce message ne s'affiche PAS, appelez votre infirmière de dialyse péritonéale. Vous devrez peut-être accéder à l'onglet **Mes Réglages/Options** et sélectionner **USB activé** sur **OUI**.



Voici un exemple d'un IQdrive (USB).
Les modèles IQdrive peuvent varier.

Comment utiliser la clé IQdrive pour la première fois ou avec une nouvelle prescription? *(Suite)*

Vous pouvez **accepter** ou **refuser** les nouveaux paramètres, ou bien visualiser les **paramètres actuels**.

Si vous choisissez de visualiser les **Réglages courants**, l'écran affiche les paramètres du patient sur le cycleur. Vous pouvez alors appuyer sur le bouton **Réglages IQdrive**, qui vous ramènera à l'écran précédent. Si vous appuyez sur le bouton **Acceptez**, les paramètres de la clé IQdrive remplacent ceux de votre cycleur. Si vous appuyez sur le bouton **Refusez**, les paramètres actuels du cycleur sont conservés et ceux de la clé IQdrive sont ignorés. En cas de problème avec votre prescription sur la clé IQdrive, vous pouvez la refuser. Après avoir sélectionné **Acceptez** ou **Refusez**, le cycleur affiche l'écran Prêt et vous pouvez commencer le traitement.



Lorsque vous apportez votre clé IQdrive à votre infirmière de dialyse péritonéale, veillez à ce qu'elle soit propre et sèche. Mettez-la dans un sac en plastique. Ne la laissez pas dans votre voiture lorsqu'il fait très chaud, ne la mettez pas au fond de votre sac à main et tenez-la à distance des aimants. Manipulez-la avec soin.

Que faire en cas d'alarme?

Les alarmes de la barre d'état rouge indiquent un problème qui doit être signalé à un représentant du soutien technique au **1-800-227-2572**. Les alarmes ne peuvent pas être réinitialisées et nécessitent la mise hors tension du cycleur. Appuyez sur la touche **STOP (ARRÊTER)** pour couper le cycleur, puis écrivez le message et le sous-code d'erreur qui apparaissent en haut de l'écran principal, sous la barre d'état rouge, avant d'éteindre le cycleur. On vous demandera également le numéro de série et la version logicielle de votre cycleur Liberty Select, indiqués en haut de l'appareil.

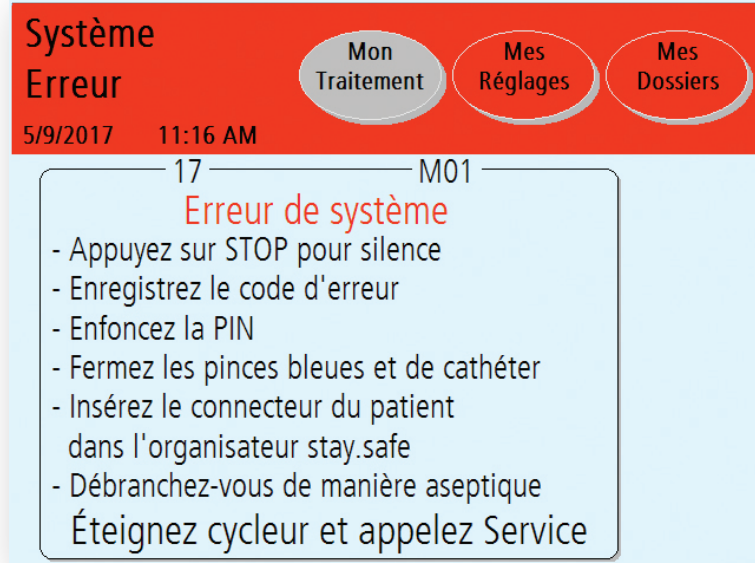

Pour obtenir une liste complète des alarmes, reportez-vous à la section Avertissements et alarmes du *Guide de l'utilisateur du cycleur Liberty Select*.

Que faire en cas d'avertissement?

Les avertissements de la barre d'état orange vous indiquent les états qui nécessitent votre attention. Lors d'un avertissement, le cycleur émet un bip et la barre d'état devient orange. Appuyez sur la touche **STOP (ARRÊTER)** pour couper le bip. Pour résoudre le problème d'avertissement, suivez les instructions à l'écran. L'écran indique Appuyez sur OK pour réessayer. Si vous ne parvenez pas à effacer l'avertissement après plusieurs tentatives, appelez un représentant du soutien technique au **1-800-227-2572** pour obtenir de l'aide.

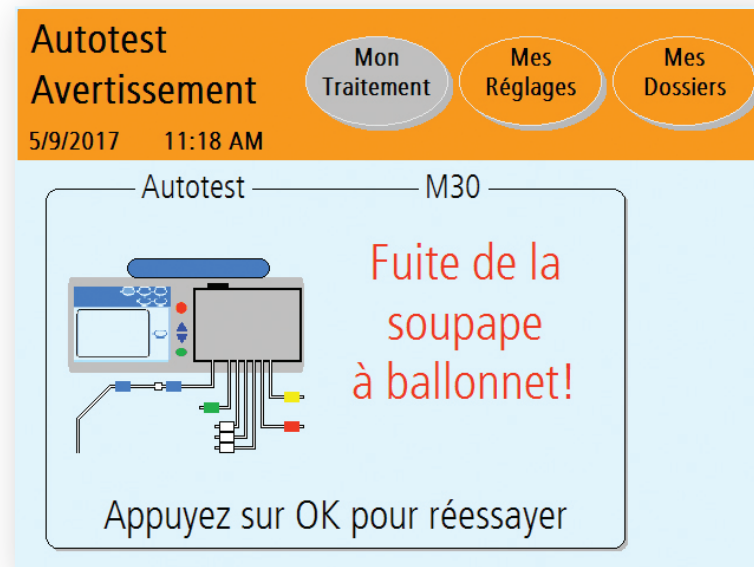

Combien de temps le drainage prend-il?

Le temps de drainage dépend de votre cathéter, de votre position et de plusieurs autres facteurs. Si le drainage prend plus longtemps que prévu ou programmé, l'écran affiche une complication relative au drainage.

Si le cycleur est programmé pour administrer une thérapie basée sur le cycle, votre infirmière de dialyse péritonéale ou vous-même devez programmer un temps de drainage correspondant à votre volume de remplissage. Le graphique ci-dessous donne une indication du temps de drainage en fonction des volumes de remplissage. Le cycleur Liberty Select ne permet pas de programmer un temps de drainage inférieur au volume de remplissage programmé divisé par 100 mL. Par exemple, si le volume de remplissage est de 2 500 mL, le cycleur Liberty Select ne permet pas de programmer un temps de drainage inférieur à 25 minutes. Le temps par défaut est de 20 minutes.

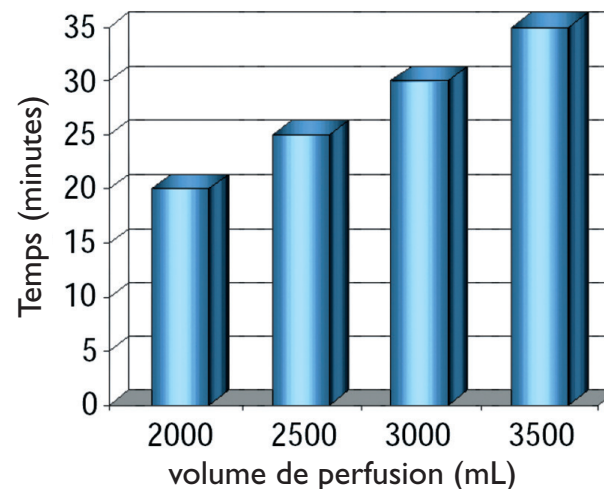

Que faire en cas de complication relative au drainage?

Si le cycleur Liberty Select affiche un avertissement concernant une complication relative au drainage, voici quelques suggestions pour résoudre le problème:

- Vérifiez qu'il n'y a pas de noeud au niveau du cordon prolongateur de cathéter et que le clamp est ouvert.
- Vérifiez qu'il n'y a pas de fibrines ni de caillots dans la ligne de drainage. En cas de fibrines ou de caillots, appelez votre infirmière de dialyse péritonéale pour plus d'instructions.
- Changez de position pour faire bouger le liquide dans votre abdomen.
- Veillez à ne pas rouler sur la ligne patient.
- Êtes-vous constipé? Si tel est le cas, appelez votre infirmière de dialyse péritonéale pour plus d'instructions.
- Vérifiez que le cordon prolongateur de cathéter est bien fermé.
- Si vous ne parvenez pas à effacer la complication, appelez votre infirmière de dialyse péritonéale pour plus d'instructions.
- Un obturateur entièrement ou partiellement poussé vers l'intérieur peut entraîner des alarmes de complication relative au drainage.
- Veillez à ce que votre cycleur ne se trouve pas à plus de 30 cm au-dessus ou en-dessous de la surface de votre lit.
- Si votre sommeil est interrompu en raison de complications relatives au drainage, parlez à votre médecin ou infirmière de dialyse péritonéale d'un essai avec une thérapie basée sur le traitement.

REMARQUE: Avant d'une alarme de complication relative au drainage, vous pouvez entendre quelque bips accompagnés du message "La tubulure patient est bloquée." Cela s'appelle une "alarme douce."

Que faire s'il me faut un drainage supplémentaire à la fin du traitement?

Le cycleur Liberty Select peut effectuer un drainage supplémentaire à la fin de votre traitement si votre médecin ou infirmière de dialyse le recommande. Après votre dernier drainage, si l'option **drainage supp.** est réglée sur **OUI**, le cycleur vous demande si vous voulez effectuer un drainage supplémentaire.

Pour régler cette option sur **OUI**, appuyez sur le bouton **Mes Réglages** situé en haut de tout écran de traitement, puis appuyez sur le bouton bleu **options** situé juste en dessous. Ensuite, appuyez sur le bouton jaune **drainage supp.** pour le mettre en surbrillance. Il deviendra orange lorsqu'il est activé. Enfin, utilisez les touches de direction **Haut/Bas** pour changer **NON** (le réglage par défaut) à **OUI**, puis appuyez sur la touche **OK** pour confirmer.

Si l'option **alarme drain supp** est réglée sur **OUI**, votre cycleur vous alertera avec un son d'alarme pour vous demander de choisir d'effectuer un drainage supplémentaire ou non. Suivez la même procédure pour régler cette option sur **OUI**, comme vous l'avez fait avec l'option **drainage supp.** Si vous laissez cette option réglée sur **NON**, l'écran du cycleur vous invitera quand même à décider si vous voulez un drainage supplémentaire, mais sans son d'alarme.

STAT Drain à la fin du traitement: même si vous n'avez pas prévu de drainage supplémentaire, vous pouvez quand même faire un drainage STAT Drain à la fin du traitement. Le bouton **STAT Drain** est disponible sur l'écran Traitement terminé (étape 8). Si vous choisissez cette option, le cycleur effectuera un STAT Drain puis reviendra à l'écran Traitement terminé.

Qu'est-ce que le trop-plein et comment l'éviter?

L'augmentation du volume intrapéritonéal (IIPV), couramment appelée trop-plein, est un excès de liquide dans l'abdomen. L'IIPV/trop-plein peut entraîner des blessures graves ou la mort en cas de maladies: hernies diaphragmatiques et/ou de la paroi abdominale, hydrothorax, problèmes cardiaques, y compris douleur thoracique et insuffisance cardiaque, hypertension artérielle, oedème pulmonaire, fonction pulmonaire réduite et épanchement péricardique.

Les patients et le personnel soignant doivent surveiller les éventuels signes d'IIPV, notamment les suivants :

- Difficultés à respirer
- Sensation de lourdeur, de ballonnement ou de trop-plein après le traitement
- Abdomen gonflé ou tension abdominale
- Hypertension artérielle
- Fuite de liquide au point d'émergence cutané du cathéter de dialyse péritonéale
- Vomissements ou régurgitations
- Douleur ou gêne abdominale
- Douleur thoracique
- Modification de l'état mental

Si vous éprouvez certains de ces symptômes, vous pouvez effectuer un drainage immédiat à tout moment pendant le remplissage, la pause ou le contact si vous ressentez une gêne ou soupçonnez un trop-plein. Pour réaliser un STAT Drain:

- Appuyez sur la touche **STOP (ARRÊTER)**.
- Appuyez sur le bouton **STAT Drain** sur le côté droit de l'écran. L'écran suivant affiche "Êtes-vous sûr de vouloir faire un STAT Drain?"
- Confirmez que vous voulez effectuer un drainage immédiat en appuyant sur **STAT Drain**.
- Dites toujours à votre médecin ou à votre infirmière de dialyse péritonéale que vous avez effectué un drainage immédiat pendant le traitement.

Que se passe-t-il en cas de coupure de courant?

- Toutes les lignes se ferment automatiquement.
- La pompe s'arrête.
- L'écran tactile devient vide.

Si la coupure de courant se produit après le début du traitement, les paramètres du traitement sont conservés et le traitement redémarre où il s'est arrêté si le courant est rétabli dans les huit (8) heures. Un "F" apparaîtra dans vos dossiers pour indiquer qu'une coupure de courant s'est produite pendant le traitement.

REMARQUE: Le cycleur Liberty Select doit être branché à une prise de courant à trois broches de 120 V.



AVERTISSEMENT! Si vous ne parvenez pas à insérer la prise dans une prise de courant, appelez un représentant du soutien technique au **1-800-227-2572**. N'altérez pas le cordon d'alimentation. La machine doit être branchée directement à la prise électrique; n'utilisez pas de rallonge ni de multiprise (parasurtenseurs).

Que se passe-t-il lorsque le courant est rétabli?

- Le cycleur passe par un processus de reprise à la suite de la coupure de courant si cette dernière s'est produite lors du drainage, du remplissage, du contact ou de la pause.
- Vous entendrez un bip. Appuyez sur **STOP (ARRÊTER)** pour couper l'avertissement.
- Le cycleur effectue un contrôle de sécurité. La barre d'état indique "Reprise courant et l'écran affiche Panne de courant détectée Vérification de recouvrement en cours".
- Si le cycleur réussit le contrôle de sécurité, il émet un nouveau bip. Appuyez sur **STOP (ARRÊTER)** pour couper le son et sélectionnez ensuite **Reprenez le traitement**.
- Si le cycleur ne réussit pas le contrôle de sécurité, sélectionnez **Annulez le traitement** et suivez les invites à l'écran pour mettre fin à ce traitement. Pour un nouveau traitement, utilisez de nouvelles fournitures.

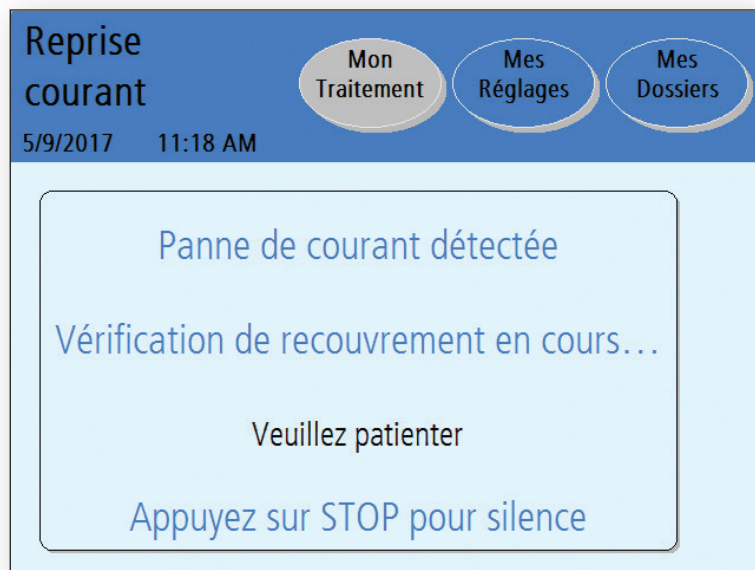

REMARQUE: Si le courant a été coupé pendant plus de 8 heures, ne reprenez PAS le traitement. Adressez-vous à votre infirmière de dialyse péritonéale pour connaître les instructions spécifiques en cas de coupure de courant.

Pourquoi ne puis-je pas procéder à une dérivation pendant le traitement?

Si vous tentez de procéder à une dérivation dans une situation dangereuse, le message “Sauter cette phase n’est pas permis” s’affiche à l’écran. La dérivation n’est pas autorisée pendant:

- Le drainage: Si le patient n’a pas drainé une quantité suffisante et qu’un trop-plein peut se produire après le remplissage suivant;
- Le contact: Si la poche chauffante n’a pas été remplie d’une quantité de solution suffisante pour effectuer le remplissage suivant.
- La pause: Si la poche chauffante n’a pas été remplie d’une quantité de solution suffisante pour effectuer le remplissage suivant.



AVERTISSEMENT! Vous devez parler des risques liés à la dérivation ou à l’omission de toute phase du traitement avec votre médecin ou votre infirmière de dialyse péritonéale. La dérivation est susceptible de réduire la quantité de traitement administrée. Vous ne devez pas procéder à une dérivation du drainage 0, sauf en cas de jour sec.

REMARQUE: Vous pouvez procéder à une dérivation à tout moment pendant le remplissage.

Comment me déconnecter du cycleur Liberty Select?

- Portez un masque et lavez ou désinfectez vos mains conformément aux instructions de votre infirmière de dialyse péritonéale.
- Faites pivoter le connecteur à obturateur stay•safe bleu d'un quart de tour, puis poussez-le vers l'intérieur pour libérer l'obturateur dans le cordon prolongateur.
- Fermez le clamp bleu de la ligne patient.
- Fermez le clamp du cordon prolongateur du cathéter.
- Déconnectez soigneusement la ligne patient du cordon prolongateur et bouchez-la avec un nouveau bouchon stay•safe stérile.
- Vérifiez que le cordon prolongateur de cathéter est bien en place.

Comment nettoyer mon cycleur Liberty Select?

Veillez à ce que le cycleur Liberty Select soit toujours propre et sec. Au besoin, nettoyez la surface extérieure de la machine avec un chiffon humide et une solution à l'eau de Javel diluée (1/100). Après avoir essuyé la machine avec le chiffon à l'eau de Javel humide, ressuyez-la avec un chiffon humidifié à l'eau.

- ⊗ **MISE EN GARDE:** Ne laissez aucun liquide s'infiltrer dans le cycleur ni dans le module de la pompe. Votre cycleur doit être éteint lorsque vous le nettoyez, afin d'empêcher l'infiltration de liquide dans le module de la pompe. Si du liquide s'infiltré dans le cycleur, vous devez appeler un représentant du soutien technique immédiatement au **1-800-227-2572**. Nettoyez les liquides renversés immédiatement pour éviter que l'humidité n'endommage la machine. Votre machine doit être placée sur une surface qui résiste à l'eau et les liquides renversés doivent être nettoyés immédiatement.
- ⊗ **MISE EN GARDE:** Ne touchez pas les capteurs de pression blancs dans le module de la pompe. Le fait d'appuyer dessus peut les endommager.
- ⊗ **MISE EN GARDE:** N'utilisez pas de nettoyeurs ni de désinfectants moussants. N'utilisez pas de flacons pulvérisateurs. Vérifiez régulièrement le cycleur Liberty Select pour voir s'il y a:
 - Des dommages au niveau du tiroir
 - Des pièces desserrées ou manquantes

Il n'existe aucune autre mesure de maintenance préventive pour le cycleur. Tout entretien doit être effectué par un technicien de service Fresenius Medical Care. Si votre cycleur doit être entretenu, appelez un représentant du soutien technique au **1-800-227-2572**.

Quels sont mes paramètres facultatifs sur le cycleur Liberty Select?

Les paramètres suivants sont programmés dans l'onglet Options, sur l'écran Mes paramètres.

- **Compter UF jour:** Votre infirmière de dialyse péritonéale vous dira si vous devez ou non sélectionner **OUI** pour cette option. **OUI** comprend l'ultrafiltration (UF) à partir du drainage 0 comme faisant partie de l'UF nette.
- **Langue:** Choisissez anglais, espagnol ou français.
- **opt. dern. sac:** Si cette option est sélectionnée, votre cycleur vous remplira exclusivement à partir de l'option Dernière poche (clamp vert) pour votre dernier remplissage. Durant le dernier contact, votre cycleur videra la poche chauffante, la remplira à partir de la dernière poche, réchauffera le fluide et administrera cette solution-là pour votre dernier remplissage. S'il vous faut plus de 24 000 ml de volume de remplissage total et que vous n'avez pas besoin de l'option Dernière poche, cette ligne de dernière poche (clamp vert) peut être utilisée pour une solution supplémentaire.
- **sortie drainage %:** Cette option vous permet de régler 70% ou 85% comme étant le volume minimal pour terminer un drainage. Le réglage par défaut est de 70%. Suivez votre prescription et les instructions de votre infirmière de dialyse.
- **drainage supp. (drainage supplémentaire):** Si cette option est sélectionnée, vous pouvez réaliser un drainage supplémentaire après avoir terminé le dernier drainage.
- **alarme drain. supp. (alerte de drainage supplémentaire):** Si cette option est sélectionnée, le cycleur vous alerte avec le son d'une alarme pour que vous choisissiez d'ajouter ou pas un drainage supplémentaire.

Quels sont mes paramètres facultatifs sur le cycleur Liberty Select? *(Suite)*

- **SI Unités:** – Choisissez **OUI** ou **NON**

Si vous choisissez **OUI**:

Poids - Kg

Glycémie - mmol/L

Température - °C

Si vous choisissez **NON**:

Poids - lb

Glycémie - mg/dL

Température - °F

- **Données pers.:** Si vous choisissez **OUI**, le cycleur affiche “Vos données de santé personnelles” à la fin du traitement. Veillez à inclure vos concentrations de dextrose.
- **USB activé:** Si vous sélectionnez **OUI** pour cette option, le cycleur cherche automatiquement la clé IQdrive lorsqu’il est allumé. Si la clé IQdrive n’est pas insérée dans le cycleur lorsque vous allumez la machine, cette dernière affiche un message pour vous informer qu’elle n’est pas en place. Vous pouvez alors l’insérer et le cycleur détectera qu’elle est active. Les renseignements relatifs au traitement seront enregistrés sur la clé IQdrive.

Quels sont mes paramètres matériels facultatifs sur le cycleur Liberty Select?

Tous les paramètres suivants de l'onglet Hardware (Matériel) sur la page Mes paramètres doivent être entrés avant le début du premier traitement.

- **Inten. alarme (Volume de l'alarme):** Peut être réglé entre 1 (faible) et 20 (élevé).
- **Inten. touches (Volume des touches):** Peut être réglé entre 0 (faible) et 20 (élevé).
- **Format de date:** Peut être réglé sous la forme MM/JJ/AAAA ou JJ/MM/AAAA
- **Date:** La date est déjà réglée lorsque le cycleur arrive.
- **Format heure:** Peut être réglé sur le format 12 heures (AM/PM) ou 24 heures.
- **Heure:** La date est réglée sur le fuseau horaire de l'heure normale du Pacifique lorsque le cycleur arrive. Réglez l'heure sur votre fuseau horaire spécifique conformément aux instructions du Guide de l'utilisateur du cycleur Liberty Select ou à celles de la page 26 de ce guide pratique.
- **Effac. écran (Extinction de l'écran):** Si cette option est réglée sur **OUI**, l'écran tactile devient noir après 10 minutes d'inactivité et le reste jusqu'à ce que vous le touchiez ou que vous appuyiez sur une touche. En cas d'alarme, il vous suffit de toucher l'écran pour afficher l'image. Si cette option est réglée sur **NON**, l'écran reste allumé au niveau de luminosité sélectionné.
- **Luminosité (de l'écran):** Peut être réglée entre 1 (très faible) et 10 (le plus lumineux).

Quels sont les gammes de thérapie pour le cycleur Liberty Select?

- **Durée totale de la thérapie:** Programmable jusqu'à 47 heures et 59 minutes
- **Gamme du volume de remplissage:** De 500 à 4 000 mL (les volumes de pause et de dernier remplissage peuvent être de 0)
- **Durée contact:** Jusqu'à 9 heures et 59 minutes
- **Tailles de poches autorisées:** 2 000, 3 000, 5 000 ou 6 000 mL (la poche chauffante doit contenir le premier volume de remplissage plus 1 000 mL)
- **Nombre d'échanges:** De 1 à 99
- **# pauses (Nombre de pauses):** Des pauses peuvent vous être prescrites ou non. Le cas échéant, votre infirmière de dialyse péritonéale vous indiquera le nombre de pauses à entrer.
- **Volume total maximal:** Chaque traitement peut administrer jusqu'à 30 000 mL.
- **Durée de drainage:** 20 to 59 minutes
- **Poids du patient:** Le poids sec doit être réglé entre 20 kg (44 lb) et 400 kg (880 lb).
- **Échange manuel en journée:** De 0 à 4 000 mL

Comment modifier l'heure sur le cycleur Liberty Select?

Lorsque la machine sort de l'usine, elle est pré-réglée sur l'heure normale du Pacifique. Vous devez la régler sur votre fuseau horaire spécifique.

Une fois le traitement commencé, vous ne pouvez plus modifier l'heure. Par conséquent, vous devez le faire avant de commencer le traitement ou attendre de l'avoir terminé.

Pour modifier l'heure:

- Appuyez sur le bouton **Mes Réglages** et sélectionnez l'onglet **équipement**.
- Appuyez sur la boîte de dialogue **Format heure** jaune. Elle devient orange.
- Utilisez les touches de direction **Haut/Bas** pour régler l'heure au format AM/PM ou 24 heures.
- Appuyez sur **OK**.
- Ensuite, appuyez sur la boîte de dialogue **Heure** jaune. Elle devient orange.
- Utilisez les touches de direction **Haut/Bas** pour régler l'heure. Appuyez sur **OK**. Appuyez de nouveau sur les touches de direction **Haut/Bas** pour régler les minutes. Appuyez sur **OK**. La boîte de dialogue devient jaune pour vous indiquer que vous avez réglé l'heure.

Quelles données de santé personnelles dois-je entrer dans le cycleur Liberty Select?

- Vos données de santé personnelles: Si vous sélectionnez **OUI** dans vos options pour ce paramètre, vous devrez indiquer les données suivantes:
 - Quantité de chaque type de solution utilisée dans le traitement
 - Type de la dernière poche (si différente)
 - Glycémie (sucre)
 - Poids
 - Pouls
 - Pression artérielle
 - Température

A

Alarme 13, 16, 19, 20, 27, 29
Avertissement 1, 17, 19, 23

B

Basé sur le cycle 2, 12
Basé sur le traitement 2, 12

C

Complication relative au drainage 19
Coupure de courant 22, 23

D

Déconnecter du cycleur 25
Dérivation 24
Données de santé personnelles 28, 32
Drainage supplémentaire 20, 27

E

Échange manuel en journée 11, 30

G

Gammes de thérapie 30

I

Insérer la cassette 3, 4, 5
IQdrive 14, 15, 28

L

L'augmentation du volume intrapéritonéal (IIPV) 21

M

Modifier l'heure 31

N

Nettoyer le cycleur 9, 26

O

Organiseur stay•safe 9

P

Paramètres facultatifs 27, 28
Paramètres matériels facultatifs 29
Pause 9, 21, 23, 24, 30
Plaque chauffante 10

S

STAT Drain 20, 21

T

Temps de contact 9, 12
Temps de drainage 18
Trop-plein 21, 24

V

Volume de l'alarme 13

www.fmcna.com



Fresenius Renal Technologies, une division de Fresenius Medical Care North America • 4040 Nelson Avenue • Concord, CA 94520

Pour questions techniques, veuillez appeler les services techniques au 800-227-2572.

Pour des questions médicales ou cliniques, appelez votre infirmière de thérapie à domicile ou une infirmière de garde.

Lisez les instructions d'utilisation afin d'utiliser ces dispositifs de façon sûre et correcte. Consultez l'étiquetage complet, disponible sur le site web www.fmcna.com, pour trouver une description complète de risques, contre-indications, effets secondaires, et précautions.

Indications d'utilisation: Le cycleur Liberty Select est destiné à la dialyse péritonéale chronique et aiguë. Les connecteurs patient stay•safe sont conçus pour être utilisés avec un cycleur de dialyse péritonéale, pour le drainage et l'infusion de la solution de dialyse péritonéale lors d'échanges de dialyse péritonéale. Ils sont indiqués pour la dialyse péritonéale chronique et aiguë.

Attention: Selon les lois fédérales américaines, cet appareil ne peut être vendu que par un médecin ou sur l'ordonnance d'un médecin.